

Ergo-Nomic meerpuntssluiting



BUVA

- MEER BEDIENINGSGEMAK:
KRUK OMHOOG = DEUR OP SLOT!

- MEER VEILIGHEID: HOGE
INBRAAKWERENDHEID

- MEER ZEKERHEID: ANTI-
FOOTBEDIENINGSPAL EN NO-RISK
FAST-OUT FUNCTIE

Inhoudsopgave

Ergo-Nomic, meer dan een meerpuntssluiting!	3
Veilig en comfortabel	4
Méér design en veiligheid	5
Inbraakwerend	6
Optimaal verstelbaar en toepasbaar	7
Bediening voor- en achterdeur	8
Ergo-Nomic VD- en AD voor nieuwbouw	9
Ergo-Nomic VDK- en ADK voor bestaande bouw	10
Nieuwe veiligheidsbeslag: serie	11
2800 Soft-line	12
Veiligheidsbeslag serie 2800	13
Soft-line afgeschuind	14
Veiligheidsbeslag serie 2800 Soft-line afgerond	15
Veiligheidsbeslag serie 2800 Soft-rechthoekig	16
Optioneel	17
Ergo-life System	18
Maattekeningen beslag	19
Draairichtingen	20

Ergo-Nomic, meer dan een meerpuntssluiting!

Met de innovatieve Ergo-Line deurmeerpuntssluitingen serie biedt BUVA nu het beste in veiligheid én bedieningsgemak: méér dan een meerpuntssluiting! De Ergo-Nomic is de mechanische inbouw-uitvoering van deze serie, met een ingenieus mechaniek en nieuwe gebruikstoepassingen.

De krukbediende Ergo-Nomic maakt de keuze van uw deurmeerpuntssluiting ongekend eenvoudig:

- Er is géén verschil meer in sleutel- of krukbediend
- Uitvoering geschikt voor zowel voordeur als achterdeur
- Voor iedereen Woonkeur/Senioren PC-92 bediening

**Meer bedieningsgemak:
kruk omhoog = kruk op slot!**

De Ergo-Nomic is een krukbediende meerpuntssluiting; greep of kruk omhoog = deur op slot! Als u de deur sluit en u beweegt de greep of kruk omhoog, komen de twee haakschoten uit en is de deur direct vergrendeld. Afsluiten met de sleutel is niet echt noodzakelijk, uw deur is direct degelijk afgesloten en niet alleen op de dagschoot. U kunt altijd de woning verlaten door de kruk omlaag te bewegen (No-Risk Fast-Out functie = vluchtweg)! Via de sleutel kunt u van buitenaf natuurlijk binnen komen of de No-Risk Fast-Out functie blokkeren.

Standaard Woonkeur/Senioren PC-92

De Ergo-Nomic is standaard als Woonkeur/Senioren PC-92 uitgevoerd. De sleutel bedienen bóven de greep of kruk is immers voor iedereen gewoon prettig! Verder zit er een voor- én achterdeurfunctie in verwerkt.



Veilig en comfortabel

Voordeurfunctie (VD)

Aan de buitenzijde greep- of krukbediening die door deze omhoog te bewegen de haakschoten doet uitkomen. Hierna is de deur direct vergrendeld. Via de sleutel en een neerwaartse beweging van de greep of kruk is de deur te ontgrendelen. Na elke neerwaartse beweging is de greep of kruk weer geblokkeerd, ongewenste bezoekers kunnen de woning dus niet zo maar binnenkomen.

Achterdeurfunctie (AD):

Aan de buitenzijde krukbediening die na elke neerwaartse beweging bedienbaar blijft. De 'dagelijkse' gebruiksfunctie: men kan dus gewoon in- en uitlopen. Méér zekerheid: anti-foutbediening In de Ergo-Nomic zit net boven de dagschoot een extra 'pal', de zogenaamde anti-foutbedieningspal. Deze 'anti-fout-bediening' is weer zo'n innovatie voor nog meer bedienings-gemak. Als de deur buiten het kozijn is zorgt deze 'pal' ervoor dat de haken door de krukbediening niet buiten de meerpuntssluiting komen. Persoonlijke ongelukken of beschadigingen van de kozijnstijl door uitstekende haak-schoten zijn hiermee uitgesloten.

Méér tijdwinst op de bouw, één frees- en afmontage maat

De voor- én achterdeur hebben nu dus echt één freesmaat. De Ergo-Nomic heeft één slotkastafmeting en de slotkasten van de haakschoten zitten ook op een vaste maat. De Ergo-Matic heeft geen nachtschoot meer en er behoeft géén extra sluitkom meer te worden ingefreesd!

De dagschoot en anti-foutbedieningspal sluiten keurig in een kleine verstelbare kunststof sluitplaat. De nieuwe haak-schoten passen in de bekende in vier richtingen verstelbare 'Tolerante' sluitkommen.



VD



AD

Anti-foutbedieningspal boven dagschoot



Deur buiten kozijn: haken in



Méér design en veiligheid

Méér design in veiligheidsbeslag: rozetten en langschilden

Bij de nieuwe gebruikstoepassingen en het ingenieuze mechaniek - met onder andere een gedeelde tuimelaar - van de Ergo-Nomic hoort ook een lijnveiligheidsbeslag. BUVA heeft hiervoor de serie 2800 Soft-Line beslag ontwikkeld. De Soft-Line serie bestaat uit aluminium vastdraaibaar beslag in zowel rozetten als langschilden. De rozetten zijn ook in RVS leverbaar met 14 deurkruk modellen.

Nu met ook één bevestigingsmaat voor voor-, achter-, terras-, balkon-, Frans balkon- of bergingsdeur. Veiligheidsbeslag in 'design' afgestemd op hoge deuren in 3 verschillende schildvormen (zie pag. 10-15). Zie voor de RVS deurkruk modellen de BUVA brochure RVS-Line projectbeslag.

Méér veiligheid: inbraakwerend en een vluchtmogelijkheid

Kunnen vluchten in een noodsituatie is niet alleen belangrijk voor bijvoorbeeld kantoor- of bedrijfspanden, maar net zo goed voor een woning. Daarom heeft BUVA in de Ergo-Nomic de No-Risk Fast-Out functie laten inbouwen. Als de haakschoten uit zijn is van binnen uit via één neerwaartse krukbeeweging de deur geheel te ontgrendelen. Zodat men in geval van nood, zelfs met een kind op de arm, eenvoudig en snel naar buiten kan.

Vanwege officiële certificering moet er echter een mogelijkheid zijn om deze No-Risk Fast-Out functie via een cilinder uit te schakelen. Oók daarin heeft BUVA voorzien: door de cilinder, als de haakschoten uit zijn, om te draaien in de richting van de kozijnstijl is de No-Risk Fast-Out functie uitgeschakeld. Er is dan geen vluchtmogelijkheid meer!



Ergo-Nomic greep
(buitenzijde)



Serie 2851
Rechthoekig



Serie 2831
Afgerond



Serie 2811 afgeschuind
No-Risk Fast-Out functie:
kruk omlaag en vluchten

Inbraakwerend

Klaar voor de toekomst

Het huidige Bouwbesluit vereist hogere deuren (2300 mm 'vrije' hoogte) waardoor een dikte van 54 mm snel standaard zal worden. Neem daarbij de eis van knevelend hang- en sluitwerk voor luchtdicht bouwen en de komende strengere eisen van de Energieprestatienorm en je hebt diverse functionele vragen voor bestaande producten. Een deurmeerpuntssluiting vraagt daarom een effectieve én comfortabele 'krukbediening' zodat de deur goed te sluiten is en zich in het tochtkader kan trekken.

Overige uitgangspunten bij de ontwikkeling waren naast de vanzelfsprekende 'inbraakwerendheid' een zo hoog mogelijke 'veiligheid' met zo min mogelijk sluitpunten. De nieuwe Ergo-Nomic heeft voor deuren tot 2700 mm hoogte maar 2 nieuwe 'extra geharde' haakschoten nodig. Natuurlijk zijn deze wel op de bekende BUVA-wijze éénzijdig 6 mm afgeschuind. De hoofdslotkast heeft geen nachtschoot meer, waardoor geen extra hoofdkom meer hoeft te worden aangebracht!

Inbraakwerendheid conform NEN 5096

De Ergo-Nomic deurmeerpuntssluiting is met een zilverkleurige voorplaat van 20 x 3 mm, 2 extra geharde haakschoten en in combinatie met de "Tolerante" sluitkom geschikt voor zowel weerstandsklasse 2 als weerstandsklasse 3. Het geheel gaat tot een deurhoogte van 2700 voor zowel enkele als dubbele deuren. Bij weerstandsklasse 3 spreken we alleen over loofhout. Voor specificaties zie de SKH publicatiebladen 98-08.

Met andere woorden: één type meerpuntssluiting voor ál uw deuren. Deze combinatie biedt u als voorschrijver, verwerker en eindgebruiker vele voordelen.



Optimaal verstelbaar en toepasbaar

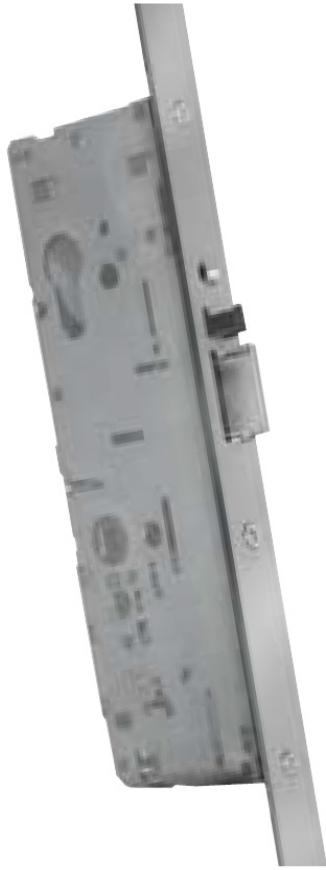

De hoofdslotkast:

- heeft een verstelbare Voor- en Achterdeurfunctie
- is uitgevoerd in Woonkeur/Senioren PC-92 (prettige bediening voor iedereen)
- is standaard uitgevoerd in doornmaat van 65 mm (doornmaat 55 mm als optie leverbaar)
- heeft geen nachtschoot meer, maar alleen een dagschoot (dus kleine verstelbare sluitplaat, geen sluitkom nodig)
- is voorzien van een anti-foutbedieningspal (bij geopende deur komen de haken niet uit!)
- heeft een gedeelde tuimelaar
- heeft een instelbare No-Risk Fast-Out functie (vluchtweg = nooddeur)
- voorzien van wissel om te openen via sleutel
- heeft gaten voor rozetbevestiging

De dagschootsluitplaat

Door het ontbreken van een nachtschoot hoeft men geen sluitkom meer in te frezen. BUVA ontwikkelde hiervoor een nieuwe verstelbare kunststof 'dagschoot'-sluitplaat. Zowel de inloopmaat van de sponningdiepte als het aparte dagschootplaatje is verstelbaar en dus voor diverse kozijndetails toepasbaar.

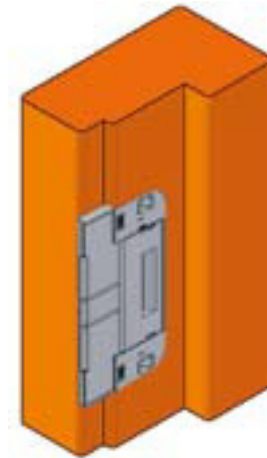

Bediening voor- en achterdeur

kruk omhoog = deur op slot

Voordeur: Ergo-Nomic-VD

De meeste voordeuren draaien naar binnen toe en zijn voorzien van een niet beweegbare greep of knop. Bij het verlaten van hun woning trekken mensen vaak alleen maar de deur achter zich dicht, zonder extra af te sluiten met de sleutel. Vooral bij een sleutelbediende meerpuntssluiting moet men de sleutel meerdere keren omdraaien en velen vinden dat erg onhandig. Inderdaad, door de vaste greep of knop is het slot zonder sleutel niet te bedienen, maar de veiligheid berust dan maar op een dagschoot.

De Ergo-Nomic-VD is ingesteld als voordeurfunctie en biedt;

Als men naar buiten gaat en de sluit:

- de mogelijkheid om met de deurgreep of kruk in één opwaartse beweging de deur te vergrendelen
- de deur is dan direct veilig afgesloten met twee extra zware haakschoten
- de greep- of krukbevinging om te openen is daarna direct geblokkeerd., alleen met de sleutel is deze weer bedienbaar te maken.



Als men van buiten naar binnen gaat via de sleutel en greep of kruk:

- na elke neerwaartse beweging is de greep of kruk geblokkeerd
- als de deur dicht is blijft de greep- of krukbevinging aan de buitenzijde steeds geblokkeerd.



Is men binnen en beweegt men de kruk eenmaal omhoog:

- dan komen de twee haakschoten weer uit
- en is de deur, ook als u binnen bent, veilig afgesloten



Van binnenuit ontgrendelt de deur volledig met één neerwaartse krukbevinging:

- handige No-Risk Fast-Out functie in geval van nood
- deze functie is met de sleutel uit te schakelen



Achterdeur: Ergo-Nomic-AD

Bestemd voor achter-, terras-, balkon of Frans balkon- of bergingsdeuren die, in tegenstelling tot voordeuren, zowel naar buiten als naar binnen draaien. Bij deze deuren is het 'gewoon in- en uit lopen' de meest dagelijkse gebruiksfunctie

De Ergo-Nomic-AD is ingesteld als achterdeurfunctie en biedt: dagelijks gebruik voor in- en uitlopen:



- door kruk-kruk steeds neerwaarts te bewegen
- deur is niet afgesloten en kruk niet geblokkeerd
- dit in tegenstelling tot de voordeurfunctie overige handelingen zijn wel gelijk aan de Ergo-Nomic-VD dus kruk omhoog = deur op slot!

Beide uitvoeringen (geldt ook voor Nomic-VDk en Nomic-ADk) zijn extra voorzien van de antifoutbedieningspal. Daardoor kunnen de haakschoten niet uitkomen als de deur buiten het kozijn komt. Verwondingen door uitstekende haakschoten of beschadigingen van de kozijnstijl zijn hiermee uitgesloten. In openstaande stand zijn de greep of kruk niet opwaarts beweegbaar; zodra de deur weer gesloten is zijn alle functies weer bruikbaar.

Voor het bepalen van de juiste uitvoering kijkt u op pagina 19 in het draairichtingschema. Let op de zijde van de No-Risk Fast-Out functie.

Ergo-Nomic VD- en AD voor nieuwbouw

De Ergo-Nomic type Nomic-VD of Nomic-AD leveren we voor 'Nieuwbouw' in:

- doornmaat 65 mm
- met een zilverkleurige afgeronde voorplaat
- lengte 2090x20 mm
- Woonkeur/Senioren PC-92

Ook leverbaar in:

- doornmaat 55 mm
- rechthoekige voorplaat 2400x20 mm (hart kruk gat 1050 mm van onder-kant deur)
- rechthoekig opzetstuk 300x20 mm

Uitvoering is geschikt voor:

- naar binnen en buiten draaiend
- enkele en dubbele deuren
- deuren vanaf 38mm dik
- hoogte tot 2700mm
- minimale deurhoogte 2238mm
- weerstandsklasse 2 NEN 5096
- weerstandsklasse 3 NEN 5096 (alleen hoofhout)

Nomic-VD = voordeur

Nomic-AD = achterdeur

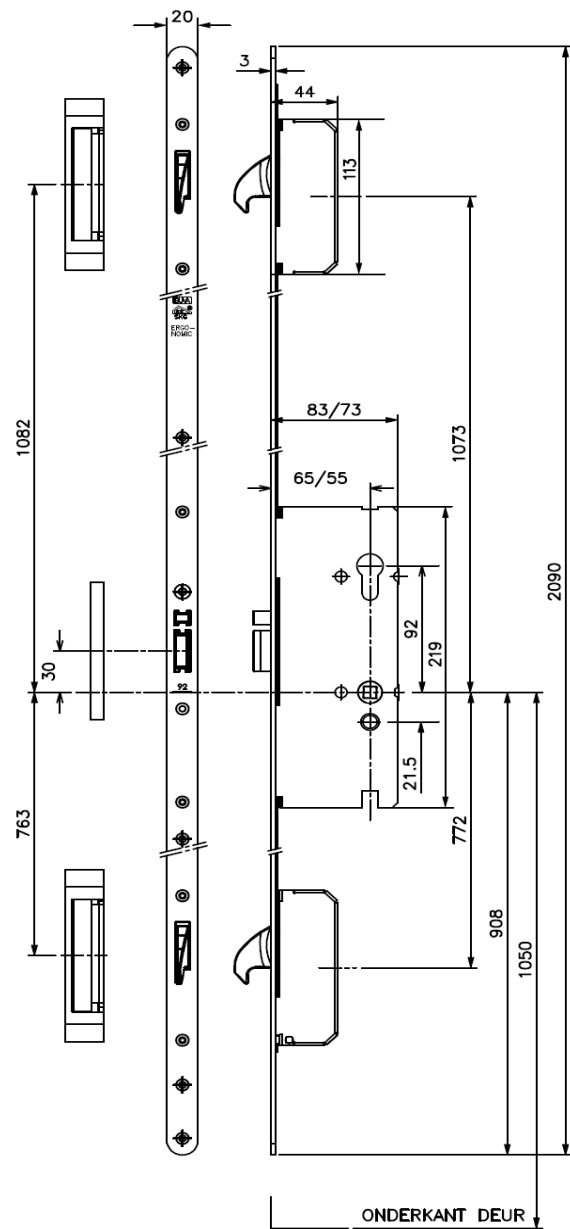

Ergo-Nomic VDk- en ADk voor bestaande bouw

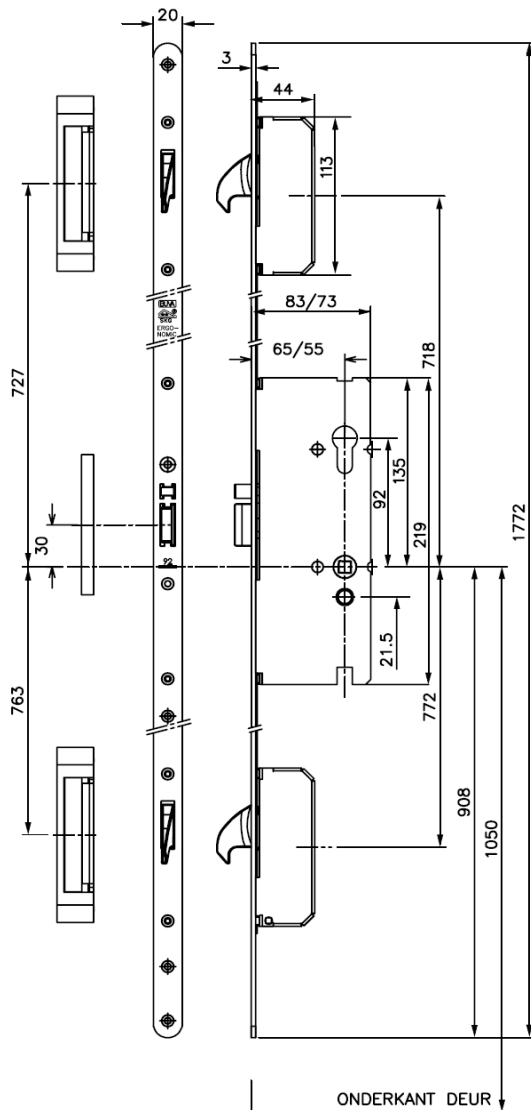

Voor lagere deuren vanaf 1920 mm leveren wij een uitvoering met een andere haakpositie, type Nomic-VDk of Nomic-ADk voor o.a. 'Bestaande bouw' in:

- doornmaat 65 mm
- een zilverkleurige afgeronde voorplaat
- lengte 1772x20 mm
- Woonkeur/Senioren PC-92

Ook leverbaar in:

- doornmaat 55 mm
- rechthoekige voorplaat 2400x20 mm (hart krukgat 1050 mm van onder-kant deur)

Uitvoering is geschikt voor:

- naar binnen- en buitenn draaiend
- enkele en dubbele deuren
- deuren vanaf 38mm dik
- hoogte tot 2400mm
- minimale deurhoogte 1920mm
- weerstandklasse 2 NEN 5096
- weerstandklasse 3 NEN 5096 (alleen loofhout)

Nomic-VD = voordeur

Nomic-AD = achterdeur

Nieuwe veiligheidsbeslag: serie

De nieuwe bedieningsfuncties van de Ergo-Nomic vroegen wel om een nieuwe beslag lijn. Vanwege de gedeelde tuimelaar zitten de greep en kruk nu vastdraaibaar op het massieve aluminium langschild. Behalve aan de bekende inbraakwerendheidsaspecten van het beslag gaf BUVA ook aandacht aan de ergonomische vorm: greep en kruk moeten goed in de hand liggen. In combinatie met een langere schildmaat ontwierp BUVA 'design' voor hoge deuren.

U heeft keuze uit 3 schildvormen in F1-mat geanodiseerd:

Serie 2811 afgeschuind, zie pag. 12-13

Serie 2831 afgerond, zie pag. 14

Serie 2851 rechthoekig, zie pag. 15

Buiten de langschilden biedt BUVA nu de mogelijkheid ook veiligheidsrozetten toe te passen. In het aluminium zijn op basis van de Soft-Line serie F1-mat nu ook 12 mm dikke ronde rozetten leverbaar. Dit als greep-kruk, kruk-kruk of PC-PC cilinderrozet. In het RVS zijn er 2 verkropte knop-rozetten leverbaar in combinatie met 14 deurkrukmodellen.

Deze modellen staan in de RVS-Line brochure, download deze op www.buva.nl of vraag een gratis exemplaar aan.



Serie 2811 afgeschuind



Serie 2831 afgerond



Serie 2851 rechthoekig



Greep omhoog =
deur op slot

knop omhoog =
deur op slot

2800 Soft-line



Voordeur: greep omhoog = deur op slot



Achterdeur: in en uitlopen met krukbediening



Speciale vastdraaibare techniek: 360 graden draaibaar

Voordeur: greep-kruk

Voor de voordeur adviseren wij een greep-kruk-garnituur. De bolvormige Nomic deurgreep aan de buitenzijde ligt zeer ergonomisch in de hand. Dit merkt u zowel bij de neerwaartse als opwaartse bewegingen, of u de greep nu onderhands of bovenhands vastgrijpt.

Kruk omhoog = deur op slot!

Achterdeur: kruk-kruk

Voor de achterdeur adviseren wij een kruk-kruk-garnituur. Ook de Nomic deurkruk, hier dus aan de buiten- en binnen-zijde, ligt zeer ergonomisch in de hand. De lichte verdikking in het midden geeft bij het sluiten van de handpalm voldoende steun.

360 graden vastdraaibaar

De greep en kruk zijn met een speciale lagertechniek 360o vastdraaibaar bevestigd op het massieve langschild. De speciale gedeelde Nomic wisselstift metveer zorgt voor een correcte bediening. De stand van de greep of kruk kunt u zelf bepalen.

Veiligheidsbeslag serie 2800

De afgeschuinde langschilden van de nieuwe veiligheidsbeslag serie 2800 Soft-Line zijn er in 2 soorten in F1-mat geanodiseerd. Bij de Ergo-Nomic deurmeerpuntssluiting hoort de 'vastdraaibare' Woonkeur/Senioren PC-92 uitvoering; type 2811, 2812 en 2813. Door de afgeschuinde schildvorm heeft dit type ook links en rechts. U kunt natuurlijk zelf bepalen naar welke kant u het schild aanbrengt.



Serie 2812 AD rechts, achterdeur

De garnituren worden geleverd met een speciale 2-delige wisselstift met veer en 3 RVS M6 bouten. Leverbaar als set voor deurdikte 52-57 mm of 38-42 mm.



Serie 2811-VD links, voordeur



Serie 2811-VD rechts, voordeur



Serie 2812 AD links, achterdeur

Soft-line afgeschuind

Woonkeur kruk:

BUVA heeft de aluminium Soft-Line serie uitgebreid met een model Woonkeur kruk. Dit model is leverbaar op de rozetgarnituren alsmede op de serie 2800 langschild veiligheidsbeslag.

Het halfronde design model ligt goed in de hand en buigt terug naar de deur zonder dat u daarbij last heeft van eventuele glaslaten. Dit maakt hem dan ook zeer geschikt voor toepassing bij uw woonkeurprojecten. De afgeschuinde langschilden zijn met de Woonkeur kruk leverbaar als 2861-VD, 2862-AD, 2863-FD en 2865-GD. Dit is ook mogelijk in de afgeronde (2871-VD, enz.) en rechthoekige (2881-VD, enz.) uitvoering. Voor de Ergo-Motion (elektro mechanisch) is er een losse uitvoering in standaard PC-92, type 2815.

Degreepenkruk worden los bijgeleverd, waardoor u de stand zelf kunt bepalen. Dit garnituur wordt geleverd met een schroefwisselstift incl. 3 RVS M6 bouten. Leverbaar voor deurdikte 52-57 mm of 38-42 mm.



Serie 2862-AD achterdeur



Serie 2813-FD rechts, Frans Balkon



Serie 2815-GP rechts, PC 92-uitvoering voor Ergo-Nomic

Veiligheidsbeslag serie 2800 Soft-line afgerond



Serie 2831-VD voordeur



Serie 2832-AD achterdeur



Serie 2835-GD, PC 92
Serie 2835-SD, PC 72

De afgeronde langschilden van de nieuwe veiligheidsbeslag serie 2800 Soft-Line zijn er ook in 2 soorten in F1-mat geanodiseerd. Bij de Ergo-Nomic deurmeerpuntssluiting hoort de 'vastdraai-bare' Woonkeur/Senioren PC-92 uitvoering; type 2831, 2832 en 2833.

De garnituren worden geleverd met een speciale 2-delige wisselstift met veer en 3 RVS M6 bouten. Leverbaar als set voor deurdikte 52-57 mm of 38-42 mm.



Serie 2833-FD Frans balkon

Voor de Ergo-Motion (elektro-mechanisch) is er een losse uitvoering in standaard PC-92, type 2835-GD. Voor een standaard insteekslot PC-72 is er een zelfde uitvoering 2835-SD. De greep en kruk worden los bij geleverd, waardoor u de stand zelf kunt bepalen.

Deze garnituren worden geleverd met een schroefwisselstift incl. 3 RVS M6 bouten. Leverbaar voor deurdikte 52-57 mm of 38-42 mm.

Veiligheidsbeslag serie 2800 Soft-rechthoekig

De rechthoekige langschilden van de nieuwe veiligheidsbeslag serie 2800 Soft-Line zijn leverbaar in 2 soorten in F1-mat geanodiseerd. Bij de Ergo-Nomic deurmeerpuntssluiting hoort de 'vastdraibare' Woonkeur/Senioren PC-92 uitvoering; type 2851, 2852 en 2853.

De garnituren worden geleverd met een speciale 2-delige wisselstift met veer en 3 RVS M6 bouten. Leverbaar als set voor deurdikte 52-57 mm of 38-42 mm.



Serie 2852-AD, achterdeur

Voor de Ergo-Motion (elektro mechanisch) is er een losse uitvoering in standaard PC-92, type 2855. De greep en kruk worden los bijgeleverd, waardoor u de stand zelf kunt bepalen. Dit garnituur wordt geleverd met een schroefwisselstift incl. 3 RVS M6 bouten. Leverbaar voor deurdikte 52-57 mm of 38-42 mm.



Serie 2851-VD voordeur



Serie 2853-FD, Frans balkon



Serie 2855-GD, PC
92-uitvoering voor Ergo-Nomic

Optioneel



Constante krukbediening

Bij het gebruik van de achterdeurfunctie van de Ergo-Nomic werd er van uit de praktijk gevraagd naar een constante krukbediening. Men wil deze deur in de praktijk, niet altijd met een krukbeving omhoog, kunnen vergrendelen. Bijvoorbeeld bij balkondeuren wil men altijd vrij heen en weer kunnen lopen. BUVA kan voor deze oplossing nu optioneel een speciale wisselstift 2800-AD leveren, welke deze functie in zich heeft.

Alleen als iemand met de sleutel (wij nemen aan een volwassene) bewust de krukbeving heeft geblokkeerd is de deur niet meer te bedienen.

Nooddeurbeslag

Veel aannemers willen tijdens de bouwfase niet direct het definitieve Soft-Line veiligheidsbeslag voor de Ergo-Nomic op de deur monteren. De kans op beschadigingen, bijvoorbeeld krassen, verfristen e.d. is te groot en hierdoor zou bij oplevering een groot deel uitgewisseld moeten worden.

Dit is niet nodig, BUVA levert nu optioneel een 'nooddeurbeslag' voor de Ergo-Nomic. Dit smalschild garnituur heeft dezelfde bevestigingsgaten al het originele garnituur en ook hier zijn de krukken vastdraaibaar bevestigd. Wanneer dit noodgarnituur samen met de speciale 2800 AD wisselstift wordt gemonteerd kan iedereen op de bouw de hele dag zonder sleutel de woning betreden. Zo ontstaat er geen kans op verkeerde bediening, of voor niets voor een gesloten deur staan. Bespaart veel tijd om te zoeken naar de man met de sleutelbos!

Omdat er een smalschild op de deur zit kan de schilder het gedeelte rond dit schild goed mee schilderen. Net voor de oplevering vervangt men eenvoudig het noodgarnituur voor het originele garnituur inclusief juiste wisselstift en men heeft een 100% afgewerkte deur!



Ergo-life System

De Ergo-Line deurmeerpuntssluitingen is uitgebreid met de Ergo-Nomic en de Ergo-Remote. Door deze uitbreiding biedt BUVA u nu het Ergo-Life System®, de ideale oplossing voor de levens-loopbestendige deur.

Meer en meer worden woningen aangepast om mensen zo lang mogelijk zelfstandig te laten wonen. Wanneer in een nieuwe deur de voorzieningen volgens het BUVA Ergo-Life System® gemaakt worden, dan is het mogelijk verschillende deurmeerpuntssluitingen toe te passen. Neemt men dit direct bij de bouw mee, dan kunnen veranderende woonwensen simpel en snel gerealiseerd worden.

Ergo-Remote

Ergo-Remote is een deurmeerpuntssluiting waarbij u de sleutel niet meer nodig heeft om binnen te komen. Met één druk op de knop van de handzame afstands-bediening kan de voordeur met de greep of kruk eenmalig geopend worden.

De behuizing met de stuureenheid en batterijvoeding wordt aan de hangzijde van de deur onzichtbaar aangebracht. De Ergo-Remote kan met het standaard veiligheidsbeslag, serie 2800 Soft-Line F1 mat, worden uitgevoerd. Extra dik beslag aan de binnenzijde is niet noodzakelijk. Gemak van deur tot deur!

Ergo-Motion

Zoekt u comfort in optima forma, dan heeft BUVA ook een oplossing, de elektronische inbouw deurmeerpuntssluiting Ergo-Motion. Uw woningtoegangsdeur kunt u via diverse bedieningscomponenten, zoals een RF-handzender, laten ont- en vergrendelen. Met één druk op de knop ontgrendelt u de deur, waarna u deze heel simpel open kunt duwen. Sluit u de deur, dan zorgt een krachtige en geluidsarme motor van de Ergo-Motion er voor dat alle sluitpunten uitkomen, zodat uw deur veilig is vergrendeld. Een zeer comfortabele bediening dus!

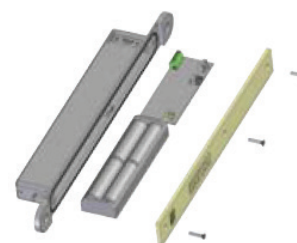

Maattekeningen beslag

Serie 2911 (afgeschuind)



Serie 2831 (afgerond) en Serie 2851 (rechthoekig)



Serie 2815 PC 92-uitvoering



Draairichtingen

Meerpuntssluitingen

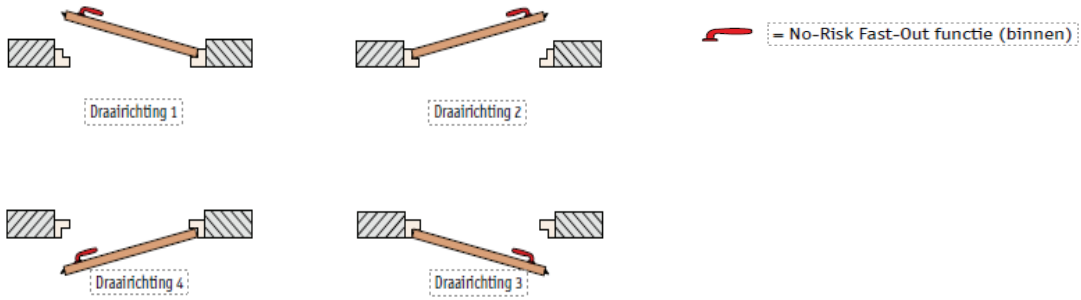

Veiligheidsbeslag

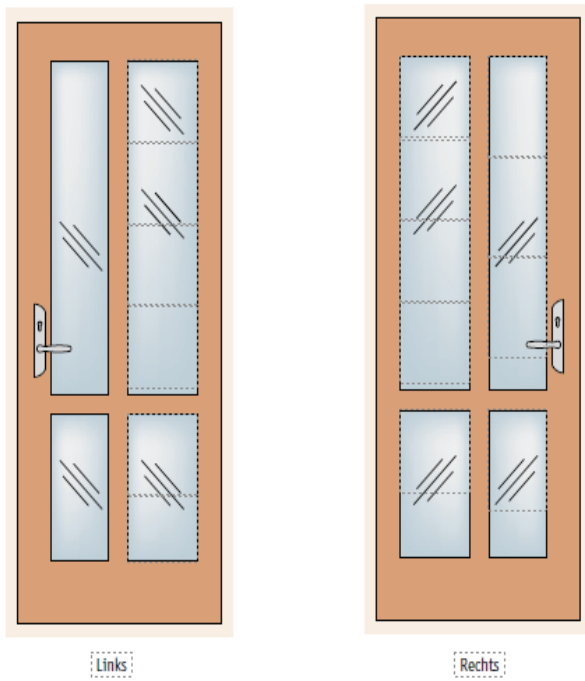

BUVA

Bremen 5
2993 LJ Barendrecht
T: 0180 69 75 00
E: info@buva.nl
www.buva.nl

Versie: 04-2023-NL-1
Raadpleeg voor de laatste versie [buva.nl](http://www.buva.nl)